

POZNÁMKY:

- OSADENIE ZASKLENNÝCH STIEN A DVERÍ REALIZOVAŤ PODLA DIELENSKEJ DOKUMENTÁCIE DODÁVATEĽA V SÚLADE S PD
- VŠETKY ZMENY VYPLÝVAJÚCE Z POŽIADAVIEK VYBRANÉHO DODÁVATEĽA ZAKLADANIA MUSIA BYŤ KONZULTOVANÉ S GP RESP. PREDLOŽENÉ GP NA SCHVÁLENIE
- SOKLOVÁ ČASŤ OBVODOVÝCH STIEN OBJEKTU BUDE ZATEPLENÁ TEPELNOU IZOLÁCIOU Z EXTRUDOVANÉHO POLYSTYRÉNU HR 50,70,100. HORNÁ HRANA SOKLA JE min 300 mm NAD UPRAVENÝM TERÉNOM. NÁSLEDNÁ POVRCHOVÁ ÚPRAVA BUDE TOTOŽNÁ S POVRCHOVOU ÚPRAVOU PRÍSLUŠNEJ STENY.
- DIELENSKÁ DOKUMENTÁCIA PRE KOMÍN BUDE VYPRACOVANÁ DODÁVATEĽOM KOMÍNU A PREDLOŽENÁ GP NA SCHVÁLENIE.
- DIELENSKÁ DOKUMENTÁCIA SYSTEMOVÝCH DOSIEK FASÁDNEHO OBKLADU (ALUCOBOND, FUNDERMAX,...) BUDE VYPRACOVANÁ DODÁVATEĽOM OBKLADU A PREDLOŽENÁ G.P. NA SCHVÁLENIE.
- POČAS REALIZÁCIE STAVEBNÝCH PRÁC TREBA ZABEZPEČIŤ DODRŽIAVANIE USTANOVANÍ VYHLÁŠKY Č.379/90Zb. SÚBP A SBÚ O BEZPEČNOSTI PRÁCE A TECHNICKÝCH ZARIADENÍ. DODAVATEĽ STAVBY JE POVINNÝ DODŽIAVAŤ USTANOVENIE STN 73 0421 O PRÍSLUŠNÝCH ROZMEROVÝCH ODCHYLKÁCH REALIZOVANÝCH KONŠTRUKCIÍ VOČI PROJEKTOVANÉMU STAVU.

UPOZORNENIE :

VŠETKY ROZMERY PRED ZAČATÍM STAVEBNÝCH PRÁC JE POTREBNÉ PREMERAŤ A PRACOVAŤ PODLA SKUTOČNE ZAMERANÉHO STAVU. ZÁSADNÉ ROZDIELY V ROZMEROCH, NEJASNOSTI V KONŠTRUKCIACH A V POUŽITÝCH MATERIÁLOCH NAHLÁSIŤ STAVBYVEDÚCEMU A PROJEKTANTOVI. PRI REALIZÁCII JE DODAVATEĽ STAVEBNÝCH PRÁC POVINNÝ DODRŽIAVAŤ TECHNOLOGICKÉ PREDPISY PREDPÍSANÉ DODÁVATEĽOM KONTAKTNÉHO ZATEPLOVACIEHO SYSTÉMU, STAVEBNÝCH MATERIÁLOV A ZABUDOVANÝCH MATERIÁLOV, PRÍSLUŠNÉ STN A EN, VYHLÁŠKY A PREDPISY BEZPEČNOSTI PRÁCE

±0,000 ≡ +250 nad úrovňou exist. komunikácie (cca 134 m.n.m)

VŠETKY ODCHYLKY ZISTENÉ PRED ZAČATÍM STAVBY A POČAS STAVBY JE POTREBNÉ KONZULTOVAŤ ZO ZODPOVEDNÝM PROJEKTANTOM.

TENTO PROJEKT JE CHRÁNENÝ AUTORSKÝM PRÁVOM V ZMYSLE USTANOVENÍ ZÁKONA č. 618/2003 Z.z. O AUTORSKOM PRÁVE A PRÁVACH SÚVISIACICH S AUTORSKÝM PRÁVOM. AKÉKOLVEK NEOPRAVNENÉ NAKLADANIE S PROJEKTOM BEZ SÚHLASU AUTORA JE PORUŠENÍM USTANOVENÍ ZÁKONA A JE NAPADNUTEĽNÉ SÚDNOU CESTOU.

AUTOR / HL. PROJ. OBJEKTU	Ing. arch. A. Plančárová, Ing. P. Sivoň, PhD.	 EKO Energy Projekt, s.r.o. Karpatské námestie 10/A 831 02 Bratislava tel. +421 948 514 497 mail: peter.sivon@gmail.com											
ZODP. PROJ. OBJEKTU/ČASŤI	Ing. Peter Sivoň, PhD.												
NAVRHOL/VYPRACOVAL	Ing. arch. A. Plančárová, Ing. P. Sivoň, PhD.												
MIESTO STAVBY	parc. č. 15640/2,3,4,5,58, 15638/7,8,9,10,94,95 k.ú. Ružinov, obec Bratislava - Ružinov												
INVESTOR	Mestská časť Bratislava - Ružinov Mierová ul. 21, 827 05 Bratislava												
STAVBA	DOKUMENTÁCIA V ZLÚČENOM ÚZEMNOM A STAVEBNOM KONANÍ ZŠ MEDZILABORECKÁ parc. č. 15640/2,3,4,5,58, 15638/7,8,9,10,94,95, k.ú. Ružinov, obec Bratislava - Ružinov OBJEKT/PREV.SÚBOR	<table border="1"> <tr> <td>ÚČEL</td> <td>DRS</td> <td rowspan="5">Č. VÝKRESU</td> </tr> <tr> <td>FORMÁT</td> <td>10xA4</td> </tr> <tr> <td>DÁTUM</td> <td>06/2020</td> </tr> <tr> <td>ZÁKAZKA</td> <td>06/2020</td> </tr> <tr> <td>ARCHIV. ČÍSLO</td> <td>06/2020</td> </tr> </table>	ÚČEL	DRS	Č. VÝKRESU	FORMÁT	10xA4	DÁTUM	06/2020	ZÁKAZKA	06/2020	ARCHIV. ČÍSLO	06/2020
ÚČEL	DRS	Č. VÝKRESU											
FORMÁT	10xA4												
DÁTUM	06/2020												
ZÁKAZKA	06/2020												
ARCHIV. ČÍSLO	06/2020												
OBSAH VÝKRESU	ČASŤ DOKUMENTÁCIE	MIERKA	08										
VÝPIS INTERIÉROVÝCH DVERÍ A SVETLÍKOV	ARCHITEKTONICKO STAVEBNÁ ČASŤ	1:50											

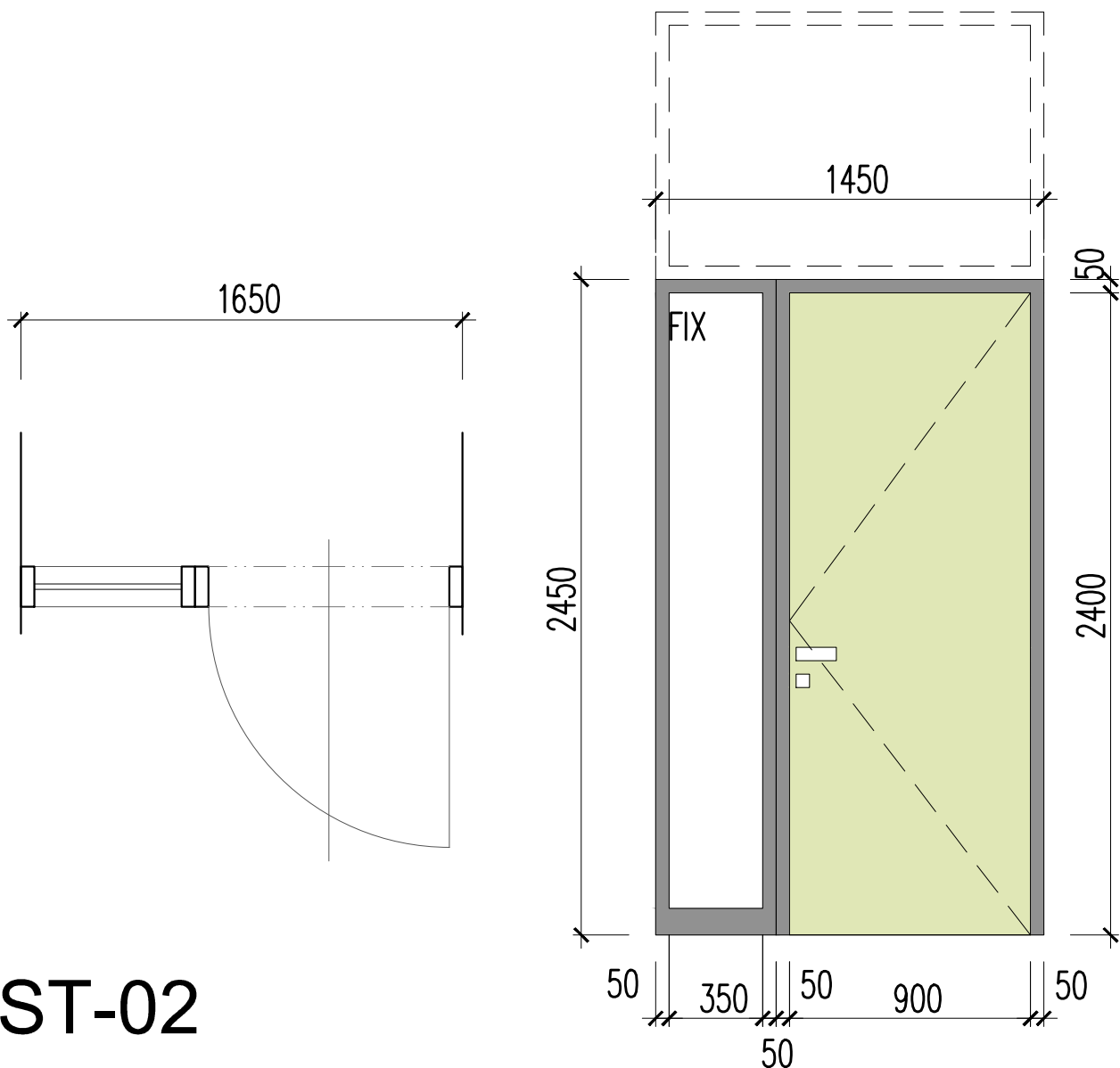

ST-02

INTERÉROVÉ DVERE PRAVÉ PLNÉ 900 X 2400 MM S BOČNÝM SVETLÍKOM
BEZ POŽIARNEJ ODOLNOSTI

umiestnenie	TRIEDA
otvor	1450 x 2400 mm
rozmer krídla	900 x 2300 mm
materiál	DREVO
počet krídel	1 KRÍDLO
spôsob otvárania	OTVÁRAVÉ - PRAVÉ
zasklenie	PLNÉ, BEZ ZASKLENIA
povrchová úprava	LAMINOVANÁ DÝHA, HPL
farebnosť krídla	PODĽA VÝBERU ARCHITEKTA
delenie	.
kovanie	KL'UČKA - KL'UČKA, ANTIKOR
zasklenie	350 x 2250 MM, BEZPEČNOSTNÉ IZOLAČNÉ DVOJSKLO LEPENÉ (3+3 -16 - 3+3 mm), ČÍRE
zárubeň	OCEĽOVÁ , HR. STENY 150 MM / farba RAL 9011 MATNÁ..... /
uzamykanie	ZÁMOK VLOŽKOVÝ CYLINDRICKÝ
protipožiarna odolnosť	NIE

	spolu	1.NP	2.NP
hr. steny 150 mm (zárubňa)	2		2
ST-02 Pravé			

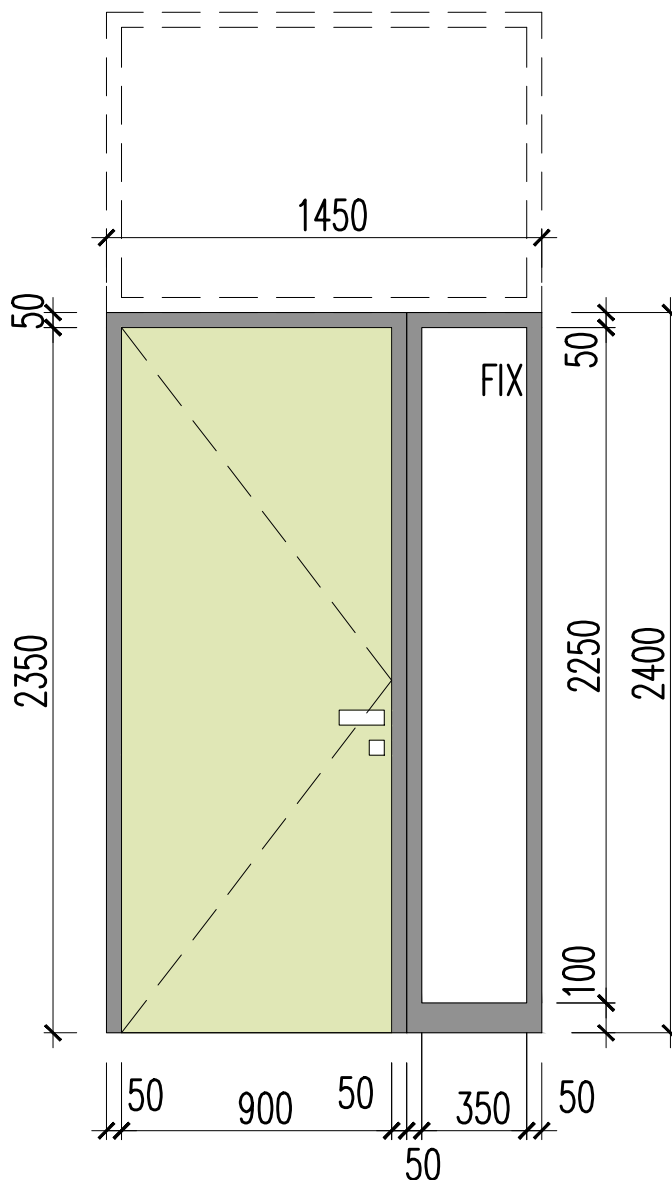
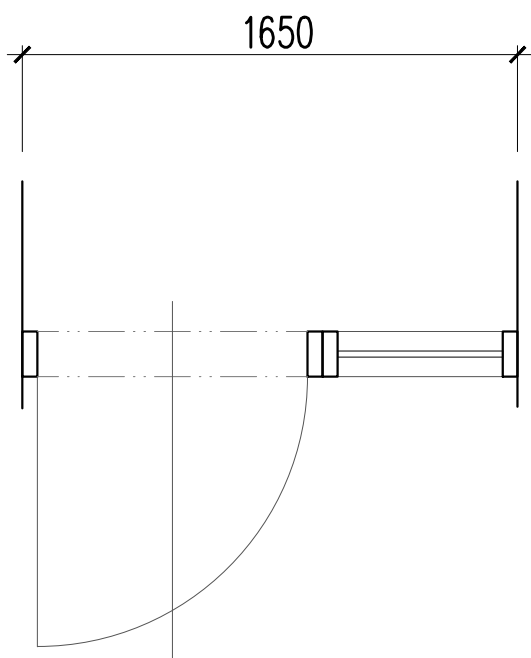

ST-01

INTERÉROVÉ DVERE ĽAVÉ PLNÉ 900 X 2350 MM S BOČNÝM SVETLÍKOM
BEZ POŽIARNEJ ODOLNOSTI

umiestnenie	TRIEDA
otvor	1450 x 2400 mm
rozmer krídla	900 x 2350 mm
materiál	DREVO
počet krídel	1 KRÍDLO
spôsob otvárania	OTVÁRAVÉ - ĽAVÉ
zasklenie	PLNÉ, BEZ ZASKLENIA
povrchová úprava	LAMINOVANÁ DÝHA, HPL
farebnosť krídla	PODĽA VÝBERU ARCHITEKTA
delenie	.
kovanie	KĽUČKA - KĽUČKA, ANTIKOR
zasklenie	350 x 2250 MM, BEZPEČNOSTNÉ IZOLAČNÉ DVOJSKLO LEPENÉ (3+3 -16 - 3+3 mm), ČÍRE
zárubeň	OCEĽOVÁ , HR. STENY 150 MM / farba RAL 9016 MATNÁ..... /
uzamykanie	ZÁMOK VLOŽKOVÝ CYLINDRICKÝ
protipožiarna odolnosť	NIE

počet	spolu	1.NP	2.NP
-------	-------	------	------

hr. SDK steny 150 mm (zárubňa)	1		1
--------------------------------	---	--	---

ST-01 Ľavé

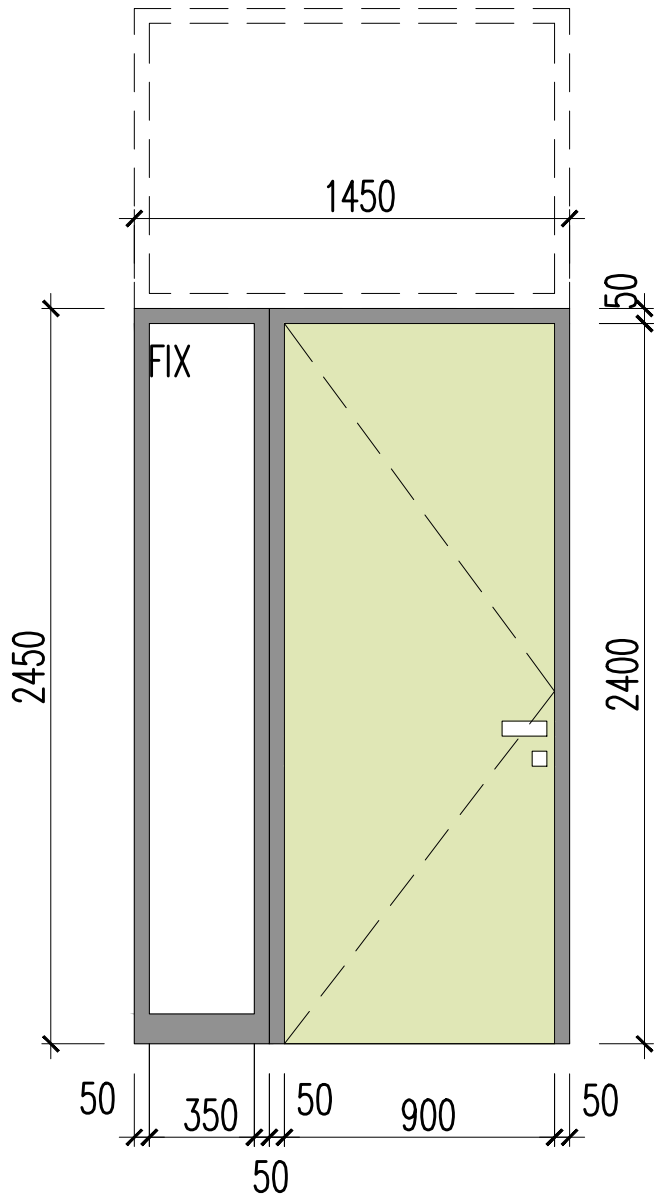
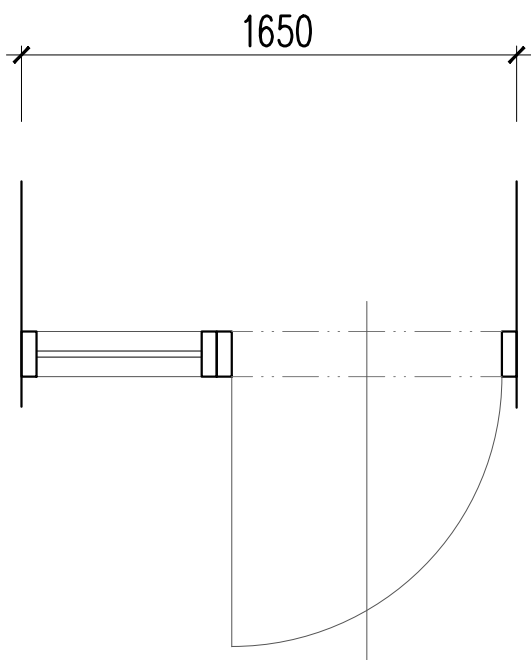

ST-03

INTERÉROVÉ DVERE ĽAVÉ PLNÉ 900 X 2400 MM S BOČNÝM SVETLÍKOM
BEZ POŽIARNEJ ODOLNOSTI

K-02

umiestnenie	TRIEDA
otvor	1450 x 2400 mm
rozmer krídla	900 x 2300 mm
materiál	DREVO
počet krídel	1 KRÍDLO
spôsob otvárania	OTVÁRAVÉ - ĽAVÉ
zasklenie	PLNÉ, BEZ ZASKLENIA
povrchová úprava	LAMINOVANÁ DÝHA, HPL
farebnosť krídla	PODĽA VÝBERU ARCHITEKTA
delenie	.
kovanie	KL'UČKA - KL'UČKA, ANTIKOR
zasklenie	350 x 2250 MM, BEZPEČNOSTNÉ IZOLAČNÉ DVOJSKLO LEPENÉ (3+3 -16 - 3+3 mm), ČÍRE
zárubeň	OCEĽOVÁ , HR. STENY 150 MM / farba RAL 9011 MATNÁ..... /
uzamykanie	ZÁMOK VLOŽKOVÝ CYLINDRICKÝ
protipožiarna odolnosť	NIE

	spolu	1.NP	2.NP
hr. steny 150 mm (zárubňa)	3	2	1
ST-03			

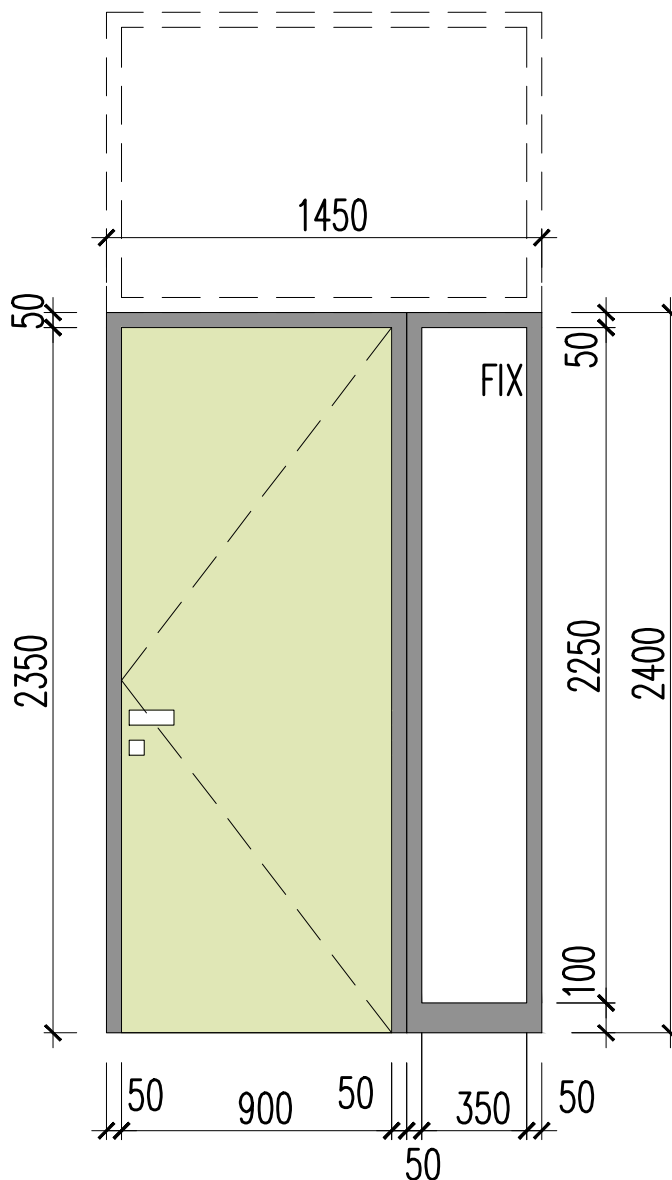
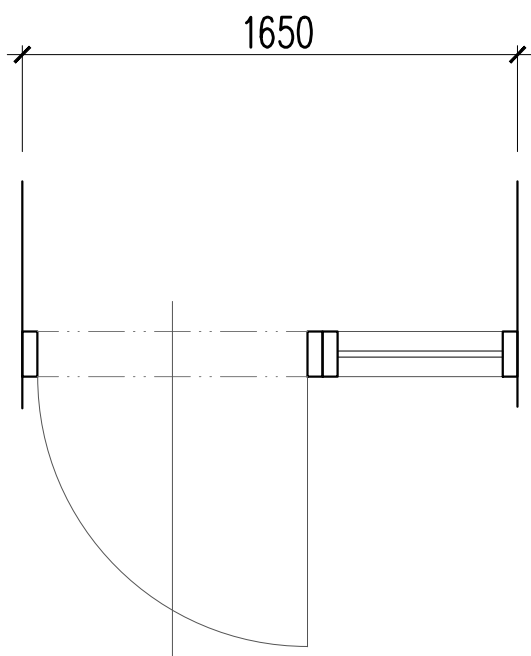

ST-04

INTERÉROVÉ DVERE PRAVÉ PLNÉ 900 X 2350 MM S BOČNÝM SVETLÍKOM
BEZ POŽIARNEJ ODOLNOSTI

umiestnenie	TRIEDA
otvor	1450 x 2400 mm
rozmer krídla	900 x 2350 mm
materiál	DREVO
počet krídel	1 KRÍDLO
spôsob otvárania	OTVÁRAVÉ - PRAVÉ
zasklenie	PLNÉ, BEZ ZASKLENIA
povrchová úprava	LAMINOVANÁ DÝHA, HPL
farebnosť krídla	PODĽA VÝBERU ARCHITEKTA
delenie	.
kovanie	KĽUČKA - KĽUČKA, ANTIKOR
zasklenie	350 x 2250 MM, BEZPEČNOSTNÉ IZOLAČNÉ DVOJSKLO LEPENÉ (3+3 -16 - 3+3 mm), ČÍRE
zárubeň	OCEĽOVÁ , HR. STENY 150 MM / farba RAL 9016 MATNÁ..... /
uzamykanie	ZÁMOK VLOŽKOVÝ CYLINDRICKÝ
protipožiarna odolnosť	NIE

počet	spolu	1.NP	2.NP
hr. SDK steny 150 mm (zárubňa)	4	2	2

ST-04 Pravé

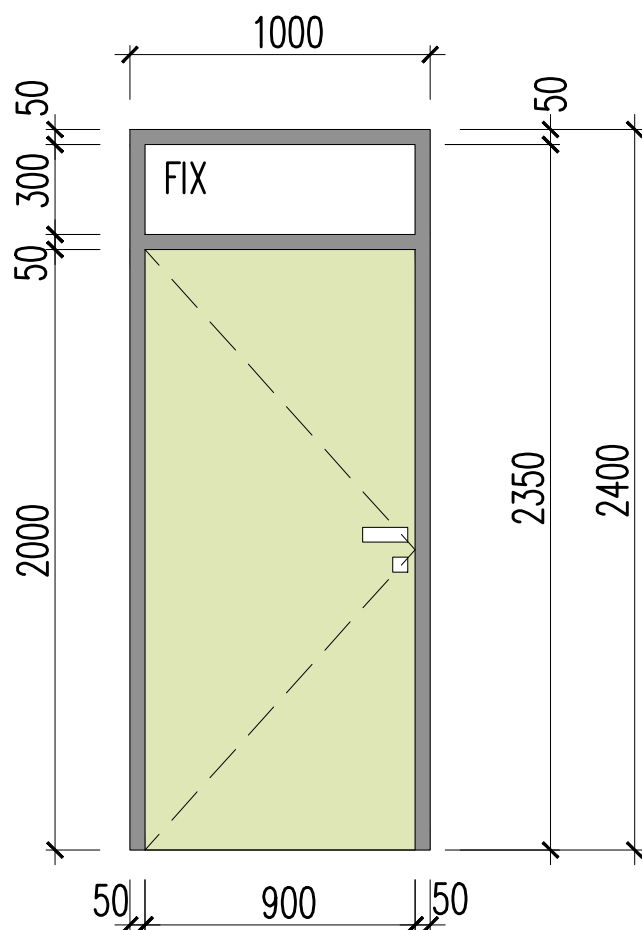

ST-05

INTERÉROVÉ JEDNOKRÍDLOVÉ DVERE ĽAVÉ PLNÉ 900 X 1970 MM S NADSVETLÍKOM BEZ POŽIARNEJ ODOLNOSTI

K-02

umiestnenie	KABINET
otvor	1000 x 2400 mm
rozmer krídla	900 x 1970 mm
materiál	DREVO
počet krídel	1 KRÍDLO
spôsob otvárania	OTVÁRAVÉ - ĽAVÉ
zasklenie	PLNÉ, BEZ ZASKLENIA
povrchová úprava	LAMINOVANÁ DÝHA, HPL
farebnosť krídla	PODĽA VÝBERU ARCHITEKTA
delenie	.
kovanie	KĽUČKA - KĽUČKA, ANTIKOR
zasklenie	900 x 330 MM, BEZPEČNOSTNÉ SKLO LEPENÉ (3+3 MM), ČÍRE
zárubeň	OCEĽOVÁ , HR. STENY 150 MM / farba RAL 9011 MATNÁ..... /
uzamykanie	ZÁMOK VLOŽKOVÝ CYLINDRICKÝ
protipožiarna odolnosť	NIE

	spolu	1.NP	2.NP
hr. steny 150 mm (zárubňa)	2	1	1
ST-05 Ľavé			

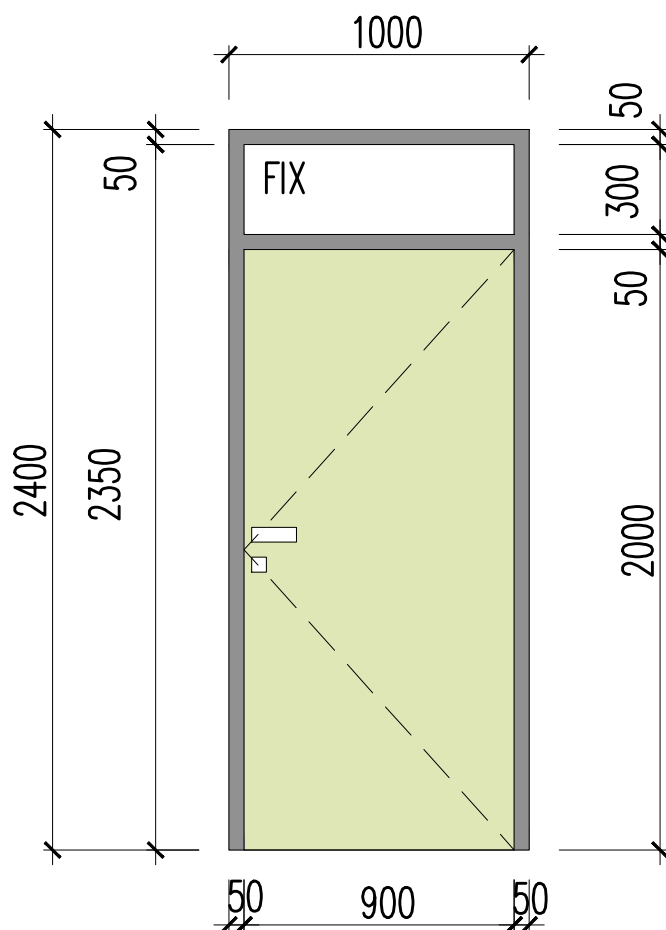

ST-06

INTERÉROVÉ JEDNOKRÍDLOVÉ DVERE PRAVÉ PLNÉ 900 X1970 MM S NADSVETLÍKOM BEZ POŽIARNEJ ODOLNOSTI

umiestnenie	KABINET
otvor	1000 x 2400 mm
rozmer krídla	900 x 1970 mm
materiál	DREVO
počet krídel	1 KRÍDLO
spôsob otvárania	OTVÁRAVÉ - PRAVÉ
zasklenie	PLNÉ, BEZ ZASKLENIA
povrchová úprava	LAMINOVANÁ DÝHA, HPL
farebnosť krídla	PODĽA VÝBERU ARCHITEKTA
delenie	.
kovanie	KĽUČKA - KĽUČKA, ANTIKOR
zasklenie	900 x 330 MM, BEZPEČNOSTNÉ SKLO LEPENÉ (3+3 MM), ČÍRE
zárubeň	OCEĽOVÁ , HR. STENY 150 MM / farba RAL 9011 MATNÁ..... /
uzamykanie	ZÁMOK VLOŽKOVÝ CYLINDRICKÝ
protipožiarna odolnosť	NIE

	spolu	1.NP	2.NP
hr. steny 150 mm (zárubňa)	2	1	1

ST-06 Pravé

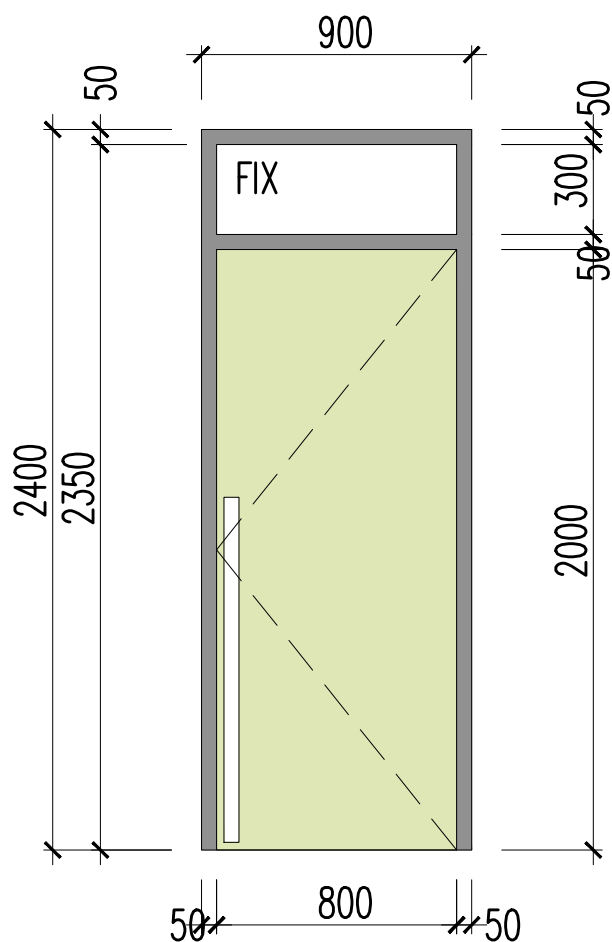

ST-07

INTERÉROVÉ JEDNOKRÍDLOVÉ DVERE PRAVÉ PLNÉ 800 x 1970 MM S NADSVETLÍKOM BEZ POŽIARNEJ ODOLNOSTI

K-02

umiestnenie	WC chlapci
otvor stavebný	900 x 2400 mm
otvor svetlý (dverný)	800 x 1970 mm
materiál	DREVO
počet krídel	1 KRÍDLO
spôsob otvárania	OTVÁRAVÉ - PRAVÉ
zasklenie	PLNÉ, BEZ ZASKLENIA
povrchová úprava	LAMINOVANÁ DÝHA, HPL
farebnosť krídla	PODĽA VÝBERU ARCHITEKTA
delenie	.
kovanie	MADLO - MADLO, ANTIKOR
zasklenie	800 x 300 MM, BEZPEČNOSTNÉ SKLO LEPENÉ (3+3 MM), ČÍRE
zárubeň	OCEĽOVÁ , HR. STENY 150 MM / farba RAL 9016 MATNÁ..... /
uzamykanie	NIE
protipožiarna odolnosť	NIE

	spolu	1.NP	2.NP
hr. steny 150 mm (zárubňa)	2	1	1

ST-07 Pravé

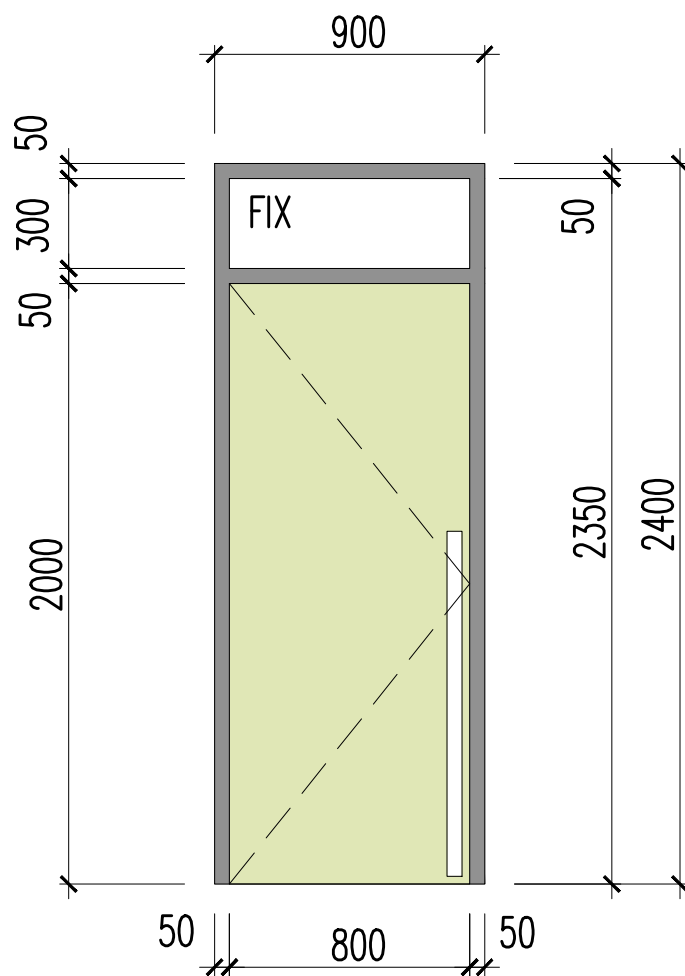

ST-08

INTERÉROVÉ JEDNOKRÍDLOVÉ DVERE ĽAVÉ PLNÉ 800 x 1970 MM S NADSVETLÍKOM BEZ POŽIARNEJ ODOLNOSTI

umiestnenie	WC dievčatá
otvor stavebný	900 x 2400 mm
otvor svetlý (dverný)	800 x 1970 mm
materiál	DREVO
počet krídel	1 KRÍDLO
spôsob otvárania	OTVÁRAVÉ - ĽAVÉ
zasklenie	PLNÉ, BEZ ZASKLENIA
povrchová úprava	LAMINOVANÁ DÝHA, HPL
farebnosť krídla	PODĽA VÝBERU ARCHITEKTA
delenie	.
kovanie	MADLO - MADLO, ANTIKOR
zasklenie	800 x 300 MM, BEZPEČNOSTNÉ SKLO LEPENÉ (3+3 MM), ČÍRE
zárubeň	OCEĽOVÁ , HR. STENY 150 MM / farba RAL 9011 MATNÁ..... /
uzamykanie	NIE
protipožiarna odolnosť	NIE

	spolu	1.NP	2.NP
hr. steny 150 mm (zárubňa)	4	2	2
ST-08 Ľavé			

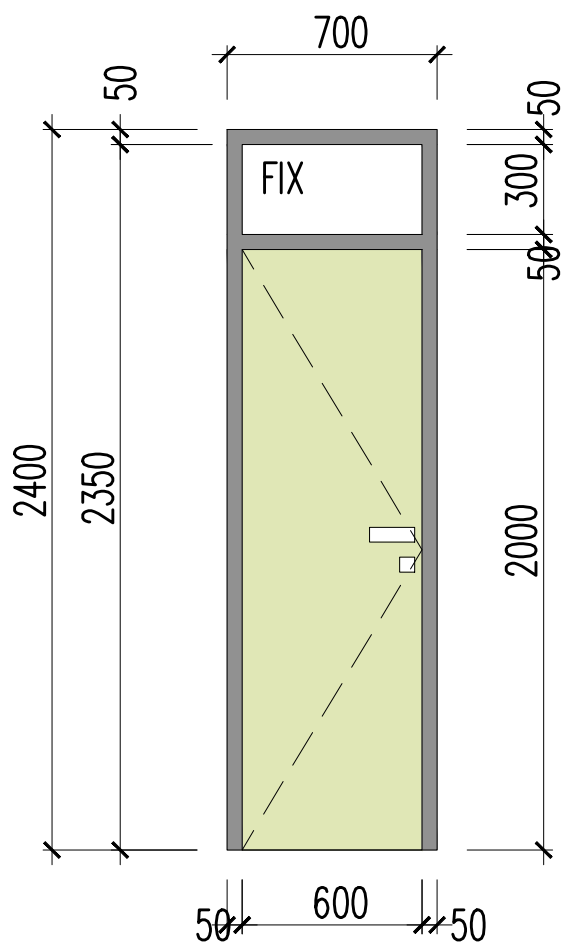

ST-09

INTERÉROVÉ JEDNOKRÍDLOVÉ DVERE PRAVÉ 600 x 1970 MM S NADSVETLÍKOM BEZ POŽIARNEJ ODOLNOSTI

umiestnenie	Upratovačka
otvor stavebný	700 x 2400 mm
otvor svetlý (dverný)	600 x 1970 mm
materiál	DREVO
počet krídel	1 KRÍDLO
spôsob otvárania	OTVÁRAVÉ - PRAVÉ
zasklenie	
povrchová úprava	LAMINOVANÁ DÝHA, HPL
farebnosť krídla	PODĽA VÝBERU ARCHITEKTA
delenie	.
kovanie	KL'UČKA - KL'UČKA, ANTIKOR
zasklenie	600 x 300 MM, BEZPEČNOSTNÉ SKLO LEPENÉ (3+3 MM), ČÍRE
zárubeň	OCEĽOVÁ , HR. STENY 150 MM / farba RAL 9011 MATNÁ..... /
uzamykanie	ZÁMOK VLOŽKOVÝ CYLINDRICKÝ
protipožiarna odolnosť	NIE

	spolu	1.NP	2.NP
hr. steny 150 mm (zárubňa)	2	1	1
ST-09 Pravé			

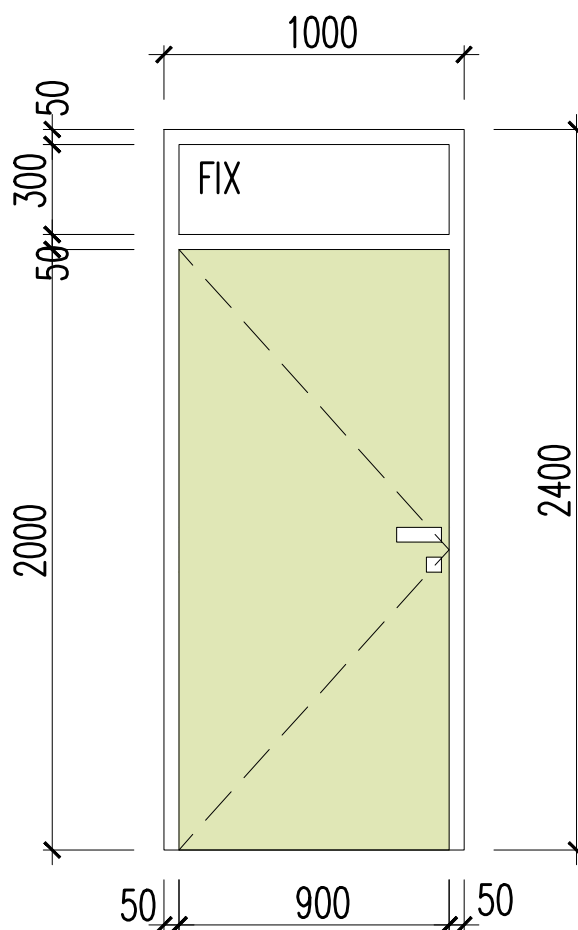

ST-11

INTERÉROVÉ JEDNOKRÍDLOVÉ DVERE ĽAVÉ PLNÉ 800 x 1970 MM S NADSVETLÍKOM BEZ POŽIARNEJ ODOLNOSTI

umiestnenie	WC imobilní
otvor stavebný	900 x 2400 mm
otvor svetlý (dverný)	800 x 1970 mm
materiál	DREVO
počet krídel	1 KRÍDLO
spôsob otvárania	OTVÁRAVÉ - ĽAVÉ
zasklenie	PLNÉ, BEZ ZASKLENIA
povrchová úprava	LAMINOVANÁ DÝHA, HPL
farebnosť krídla	PODĽA VÝBERU ARCHITEKTA
delenie	.
kovanie	KL'UČKA - KL'UČKA, ANTIKOR
zasklenie	800 x 300 MM, BEZPEČNOSTNÉ SKLO LEPENÉ (3+3 MM), ČÍRE
zárubeň	OCEĽOVÁ , HR. STENY 150 MM / farba RAL 9011 MATNÁ..... /
uzamykanie	WC zámok s núdzovým otváraním z vonkajšej strany
protipožiarna odolnosť	NIE

spolu 1.NP 2.NP

hr. steny 150 mm (zárubňa)

1 1

ST-11 Pravé

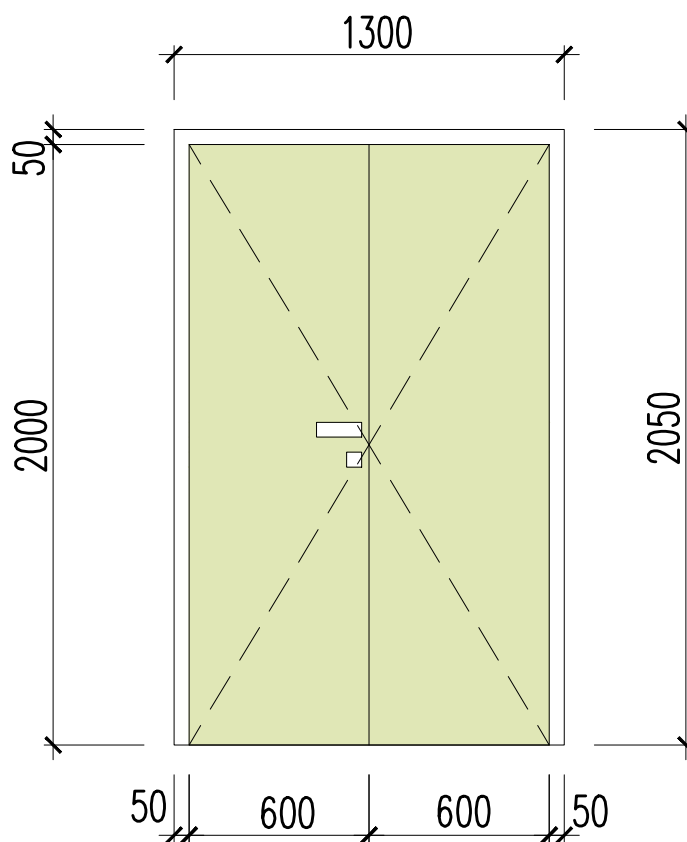

ST-12

INTERÉROVÉ DVOJKRÍDLOVÉ DVERE ĽAVÉ PLNÉ 1200 x 1970 MM BEZ POŽIARNEJ ODOLNOSTI

umiestnenie	EL- ROZVÁDZAČ RH
otvor stavebný	1300 x 2050 mm
otvor svetlý (dverný)	1200 x 1970 mm
materiál	DREVO
počet krídel	1 KRÍDLO
spôsob otvárania	OTVÁRAVÉ - ĽAVÉ
zasklenie	PLNÉ, BEZ ZASKLENIA
povrchová úprava	LAMINOVANÁ DÝHA, HPL
farebnosť krídla	PODĽA VÝBERU ARCHITEKTA
delenie	.
kovanie	KL'UČKA z vonkajšej strany, ANTIKOR
zasklenie	
zárubeň	OCEĽOVÁ UHOLNÍKOVÁ , HR. STENY 150 MM / farba RAL 9016 MATNÁ..... /
uzamykanie	ZÁMOK VLOŽKOVÝ CYLINDRICKÝ
protipožiarna odolnosť	NIE

spolu 1.NP 2.NP

hr. steny 150 mm (zárubňa)

1

ST-12 Ľavé

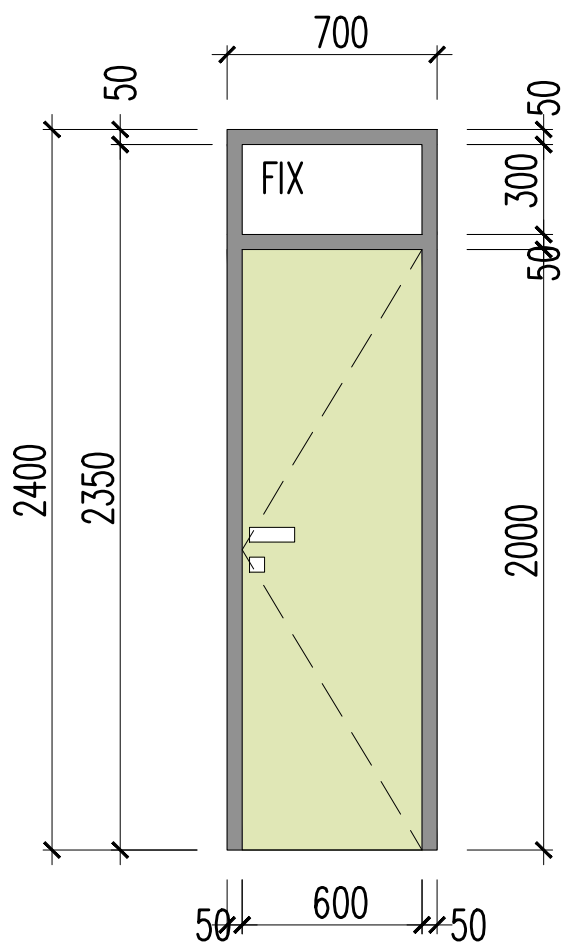

ST-10

INTERÉROVÉ JEDNOKRÍDLOVÉ DVERE PRAVÉ 600 x 1970 MM S NADSVETLÍKOM BEZ POŽIARNEJ ODOLNOSTI

umiestnenie	WC učiteľa
otvor stavebný	700 x 2400 mm
otvor svetlý (dverný)	600 x 1970 mm
materiál	DREVO
počet krídel	1 KRÍDLO
spôsob otvárania	OTVÁRAVÉ - PRAVÉ
zasklenie	
povrchová úprava	LAMINOVANÁ DÝHA, HPL
farebnosť krídla	PODĽA VÝBERU ARCHITEKTA
delenie	.
kovanie	KL'UČKA - KL'UČKA, ANTIKOR
zasklenie	600 x 300 MM, BEZPEČNOSTNÉ SKLO LEPENÉ (3+3 MM), ČÍRE
zárubeň	OCEĽOVÁ , HR. STENY 150 MM / farba RAL 9011 MATNÁ..... /
uzamykanie	ZÁMOK VLOŽKOVÝ CYLINDRICKÝ
protipožiarna odolnosť	NIE

	spolu	1.NP	2.NP
hr. steny 150 mm (zárubňa)	2	1	1

ST-10 Pravé

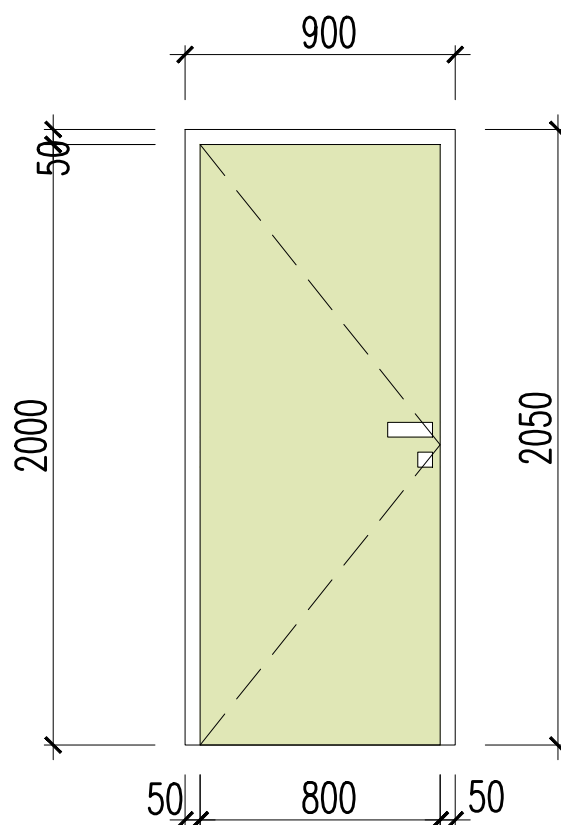

ST-13

INTERÉROVÉ JEDNOKRÍDLOVÉ DVERE ĽAVÉ, PRAVÉ PLNÉ 800 x 1970 MM BEZ POŽIARNEJ ODOLNOSTI

umiestnenie	výdajňa jedál + kancelária
otvor stavebný	900 x 2050 mm
otvor svetlý (dverný)	800 x 1970 mm
materiál	DREVO
počet krídel	1 KRÍDLO
spôsob otvárania	OTVÁRAVÉ - ĽAVÉ, PRAVÉ
zasklenie	PLNÉ, BEZ ZASKLENIA
povrchová úprava	LAMINOVANÁ DÝHA, HPL
farebnosť krídla	PODĽA VÝBERU ARCHITEKTA
delenie	.
kovanie	KĽUČKA - KĽUČKA, ANTIKOR
zasklenie	NIE
zárubeň	OCEĽOVÁ , HR. STENY 150 MM / farba RAL 9011 MATNÁ..... /
uzamykanie	ZÁMOK VLOŽKOVÝ CYLINDRICKÝ
protipožiarna odolnosť	NIE

spolu 1.NP

hr. steny 150 mm (zárubňa)

ST-13 Pravé

ST-13 Ľavé

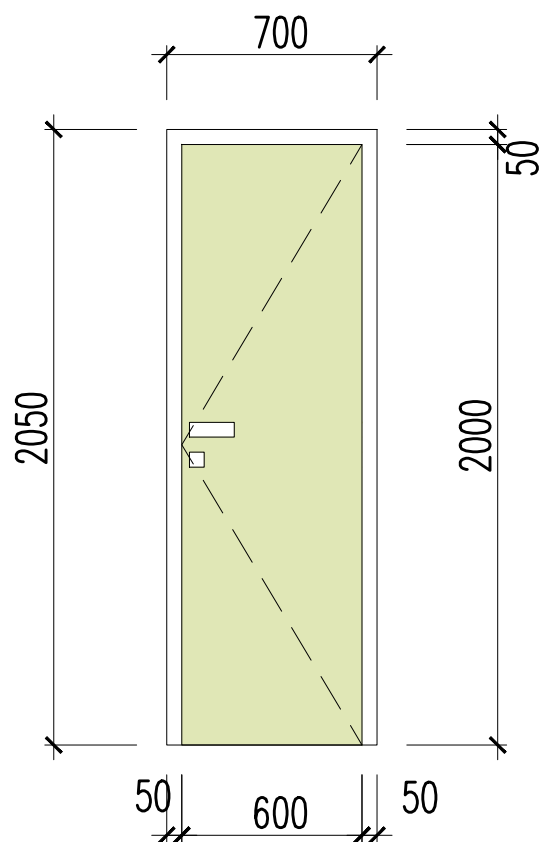

ST-14

INTERÉROVÉ JEDNOKRÍDLOVÉ DVERE PRAVÉ PLNÉ 600 x 1970 MM BEZ POŽIARNEJ ODOLNOSTI

umiestnenie	kuchyňa - WC
otvor stavebný	700 x 2050 mm
otvor svetlý (dverný)	600 x 1970 mm
materiál	DREVO
počet krídel	1 KRÍDLO
spôsob otvárania	OTVÁRAVÉ - PRAVÉ
zasklenie	PLNÉ, BEZ ZASKLENIA
povrchová úprava	LAMINOVANÁ DÝHA, HPL
farebnosť krídla	PODĽA VÝBERU ARCHITEKTA
delenie	.
kovanie	KĽUČKA - KĽUČKA, ANTIKOR
zasklenie	NIE
zároveň	OCEĽOVÁ , HR. STENY 150 MM / farba RAL 9011 MATNÁ..... /
uzamykanie	ZÁMOK VLOŽKOVÝ CYLINDRICKÝ
protipožiarna odolnosť	NIE

spolu 1.NP

hr. steny 150 mm (zárubňa)

ST-14 Ľavé

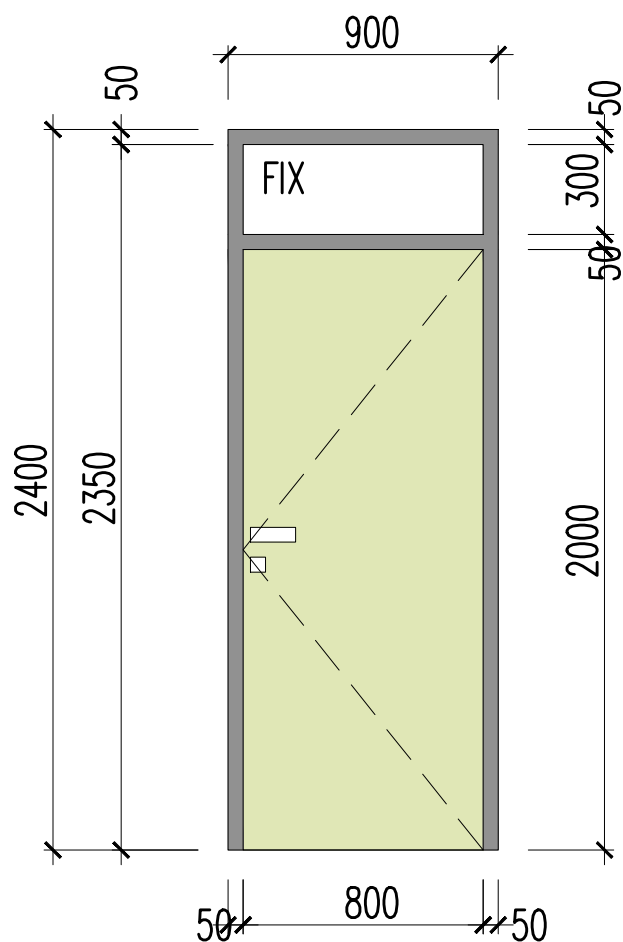

ST-15

INTERÉROVÉ JEDNOKRÍDLOVÉ DVERE PRAVÉ 800 x 1970 mm S NADSVETLÍKOM BEZ POŽIARNEJ ODOLNOSTI

umiestnenie	výdajňa jedál
otvor stavebný	900 x 2400 mm
otvor svetlý (dverný)	800 x 1970 mm
materiál	DREVO
počet krídel	1 KRÍDLO
spôsob otvárania	OTVÁRAVÉ - PRAVÉ
zasklenie	
povrchová úprava	LAMINOVANÁ DÝHA, HPL
farebnosť krídla	PODĽA VÝBERU ARCHITEKTA
delenie	.
kovanie	KĽUČKA - KĽUČKA, ANTIKOR
zasklenie	600 x 300 MM, BEZPEČNOSTNÉ SKLO LEPENÉ (3+3 MM), ČÍRE
zároveň	OCEĽOVÁ , HR. STENY 150 MM / farba RAL 9011 MATNÁ..... /
uzamykanie	ZÁMOK VLOŽKOVÝ CYLINDRICKÝ
protipožiarna odolnosť	NIE

spolu 1.NP

hr. steny 150 mm (zárubňa)

ST-15 Pravé

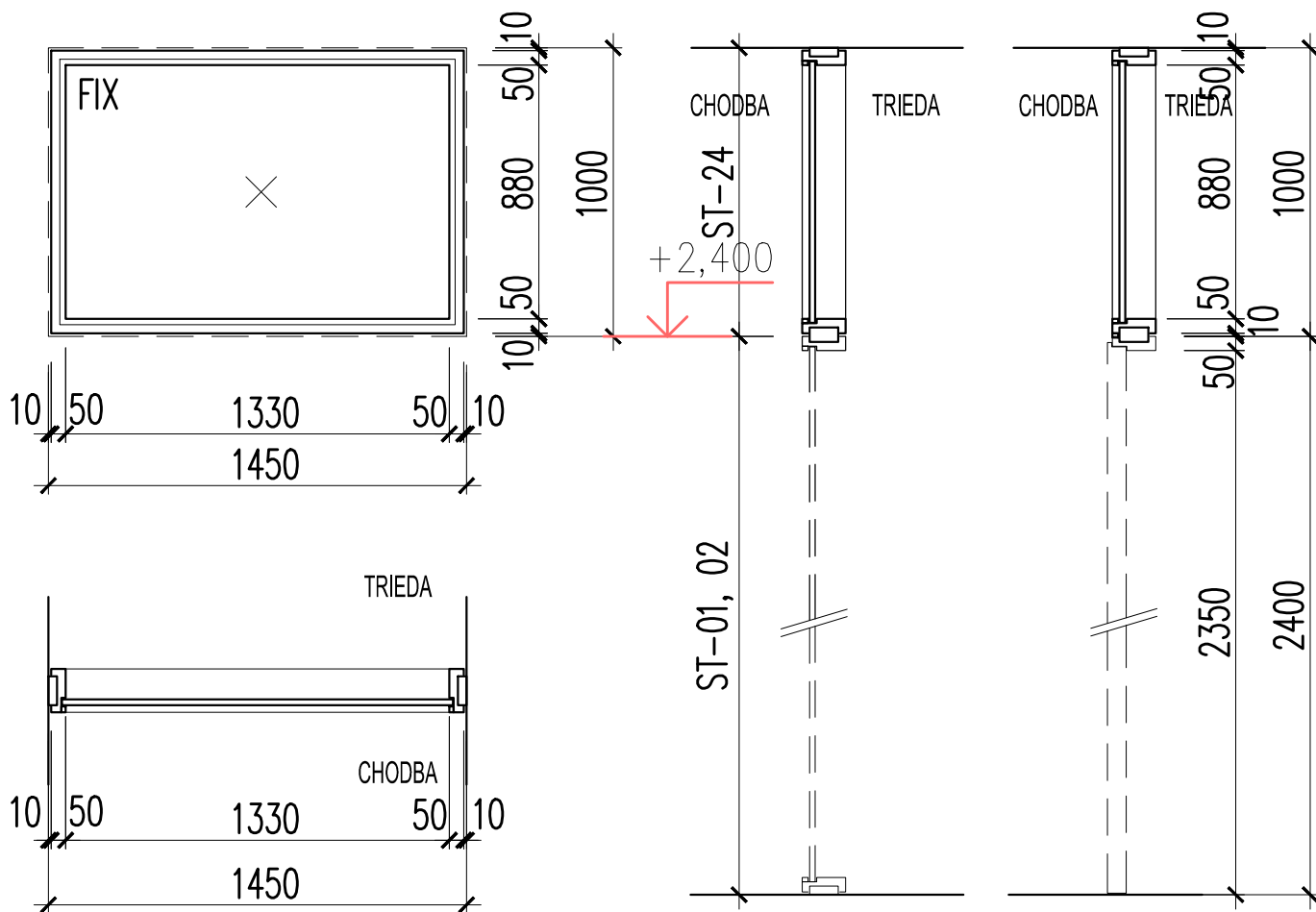

ST-24

NADSVETLÍK JEDNODIELNY 1450 x 1000 mm S PEVNÝM ZASKLENÍM BEZ POŽIARNEJ ODOLNOSTI

umiestnenie	TRIEDY
otvor stavebný	1450 x 1000 mm
počet segmentov	1 ks (2455 x 830 mm)
zárubeň/rám	DVERNÝ PROFIL OCEĽOVÝ, AKO ST-01, 02, HR. STENY 150 MM farba RAL 9016 MATNÁ
spôsob otvárania	FIX
zasklenie	IZOLAČNÉ DVOJSKLO BEZPEČNOSTNÉ 3+3 - 16 - 3*3 mm
delenie	viď. nákres
kovanie	NIE
protipožiarna odolnosť	NIE
hluková nepriezvučnosť	podľa STN EN 717-1, STN 73 0532 (2010)

spolu 1.NP 2.NP

hr. steny 150 mm
ST-24

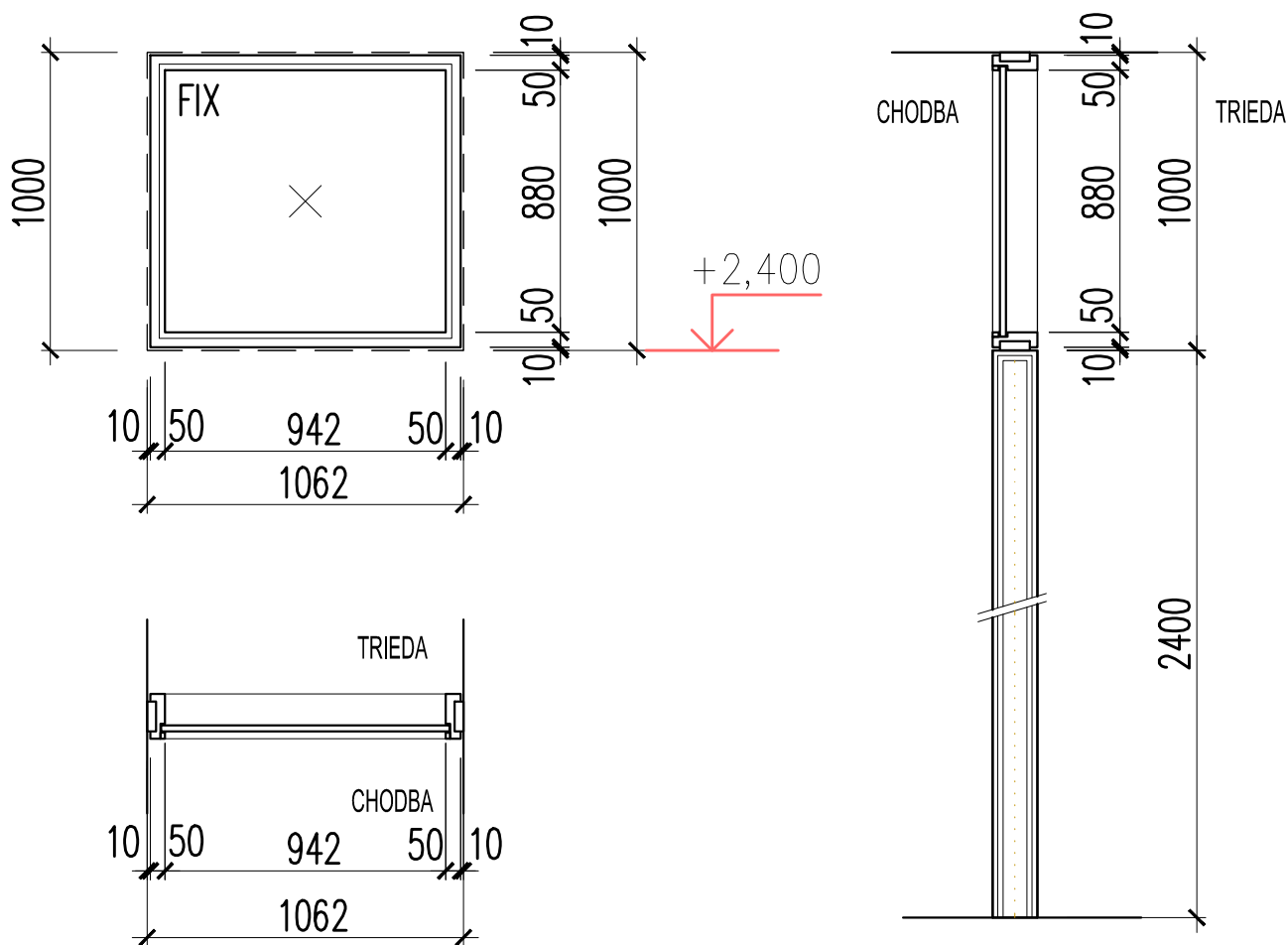

ST-26

NADSVETLÍK JEDNODIELNY 2475 X 850 MM S PEVNÝM ZASKLENÍM BEZ POŽIARNEJ ODOLNOSTI

umiestnenie	TRIEDY
otvor stavebný	1062 x 1000 mm
počet segmentov	1 ks
zárubeň/rám	DVERNÝ PROFIL OCEĽOVÝ, AKO ST-01, 02, HR. STENY 150 MM farba RAL 9016 MATNÁ
spôsob otvárania	FIX
zasklenie	IZOLAČNÉ DVOJSKLO BEZPEČNOSTNÉ 3+3 - 16 - 3*3 mm
delenie	viď. nákres
kovanie	NIE
protipožiarna odolnosť	NIE
hluková nepriezvučnosť	podľa STN EN 717-1, STN 73 0532 (2010)

spolu 1.NP 2.NP